

***iRobot***<sup>®</sup>

**Roomba**<sup>®</sup>

Robot aspirador de limpieza

**Serie 700**



**Manual del usuario**

## Estimado propietario de Roomba:

Gracias por elegir un Robot aspirador de limpieza iRobot Roomba de nueva generación. Acaba de entrar a formar parte de una comunidad de usuarios muy especial (5 millones en todo el mundo y creciendo), que están descubriendo lo útil, adecuado y sencillo que resulta tener un aspirador doméstico. De hecho, los propietarios de estos dispositivos tienden a tomarles tanto cariño que les ponen apodos.

A nosotros también nos apasionan nuestros robots. Y no resulta sorprendente, ya que construir robots es a lo que nos hemos dedicado durante nuestros 20 años de singular existencia.

Probablemente esté deseando comenzar a utilizar su Roomba en este mismo momento, pero vale la pena que en primer lugar haga una lectura rápida de este manual. De este modo le resultará aún más sencillo de utilizar y le permitirá ahorrar incluso más tiempo.

Espero que disfrute de muchas experiencias agradables con su Roomba y le doy las gracias en nombre de todo el equipo por elegir iRobot.

Mis mejores deseos



Colin Angle  
Presidente, director general y co-fundador, iRobot Corporation

## Cuidados de iRobot Roomba

### Una pequeña gran ayuda

Utilícelo a menudo para obtener los mejores resultados. Después de cada uso, vacíe el depósito y limpie el filtro. Los cepillos realizan un trabajo muy duro, por lo que, como si de un cepillo para el pelo se tratara, lo mejor es extraerlos y retirar el pelo y la pelusa que se acumula alrededor de ellos y debajo de los cojinetes, una vez a la semana aproximadamente (consulte los diagramas de la sección Mantenimiento básico).

Extienda la vida útil de su batería recargándola tan pronto como sea posible. Para ello, mantenga enchufado su Roomba. Si va a almacenar el dispositivo por un largo período, quite la batería y almacénela en un lugar fresco y seco.

**\*Primero la seguridad\*** Como Roomba contiene piezas eléctricas, no lo sumerja ni le rocíe agua. Solamente límpielo con un paño seco. Antes de utilizar su dispositivo por primera vez, consulte las instrucciones de seguridad importantes que aparecen al final de este manual.

## Primeros pasos

Antes de utilizar por primera vez su Roomba, colóquelo boca abajo y retire la tapa de la batería. Use el componente Home Base™ para cargar la batería durante la noche.

### Preparación del área de limpieza

Su Roomba es bastante inteligente durante sus desplazamientos, pero necesita una ligera ayuda. Los flecos de las alfombras no son un problema, pero es necesario retirar cualquier obstáculo y cable suelto, para despejar la zona. El objetivo principal de este dispositivo es la eliminación de polvo, suciedad y mugre en general; pero debe evitar objetos húmedos.

### Preparación de Roomba

En primer lugar, instale el componente Home Base™. Para mantener a Roomba en la dirección correcta, instale dispositivos Virtual Wall o Virtual Wall Automáticos para delimitar las áreas de limpieza, o coloque faros Virtual Wall® Lighthouses™ (sólo disponibles para los modelos 780 y superiores), para poder limpiar varias habitaciones.

### ¡Comencemos!

Si dispone de un centro de comandos inalámbrico o un control remoto, instáelos. Si no dispone de ninguno de estos componentes, encienda su Roomba manualmente:

- Pulse el botón CLEAN una vez para encenderlo. Escuchará un pitido y el botón CLEAN se iluminará. Para configurar el reloj consulte la página 7.
- Vuelva a pulsar CLEAN para iniciar el ciclo de limpieza.
- Si se encuentra acoplado a la Home Base, pulse el botón CLEAN.
- Para detener el ciclo de limpieza, pulse el botón CLEAN.
- Para reanudar el ciclo de limpieza, vuelva a pulsar el botón CLEAN.
- Para apagarlo, mantenga pulsado el botón CLEAN hasta que la luz se apague.

A continuación, aléjese de y déjelo hacer su trabajo.

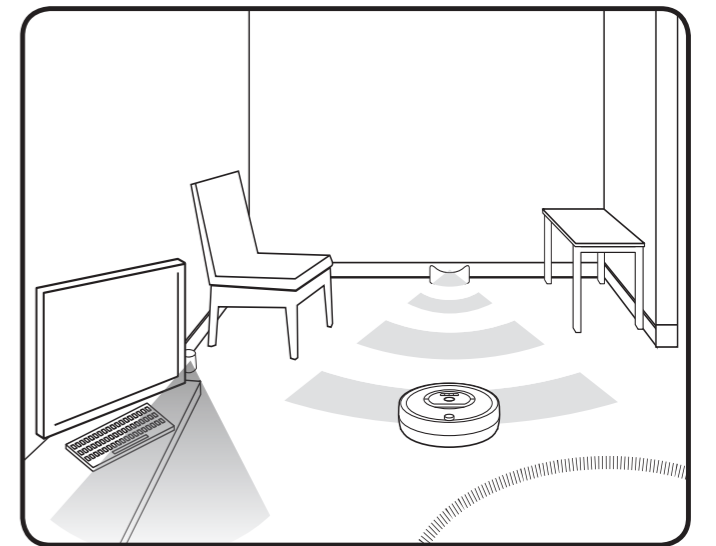
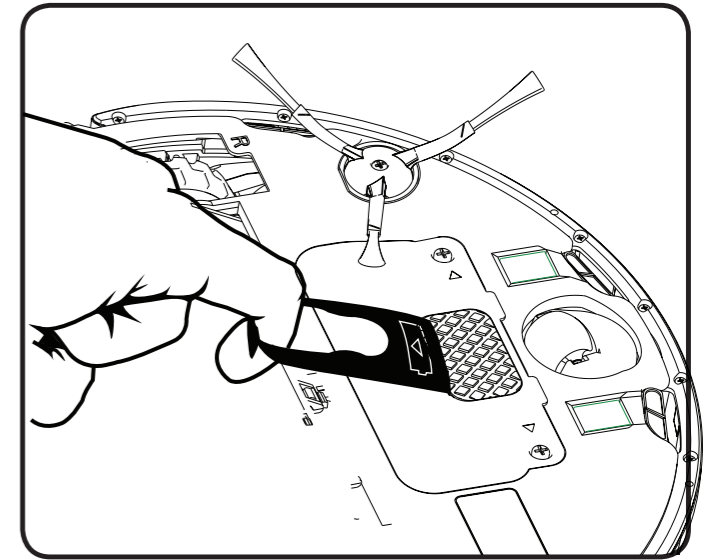

## Patrones y modos de limpieza

Roomba utiliza la tecnología de limpieza sensible iAdapt™, un sistema avanzado de software y sensores. iAdapt permite que Roomba supervise activamente el ambiente por limpiar más de 60 veces por segundo y que responda con más de 40 patrones de movimiento, para así limpiar la habitación completamente.

### Roomba Serie 700 tiene 3 modos de limpieza para que usted seleccione.

**Modo de limpieza:** Roomba calcula automáticamente el tamaño de la habitación y ajusta el tiempo de limpieza respectivamente.

**Modo Concentrado:** Roomba girará en un diámetro de aproximadamente 3 pies (1 metro) y luego regresará al punto de partida. Se trata de una limpieza intensa y localizada para puntos específicos.

**Modo de limpieza programada :** Roomba abandona su Home Base, limpia el suelo y, cuando termina, regresa a la Home Base para recargarse.

## Superficies

Roomba limpia prácticamente todo tipo de superficies: madera, alfombras, baldosas, vinilo y linóleo y se ajusta a distintos tipos de suelo. Detecta automáticamente escaleras y otros desniveles. El dispositivo puede quedar atascado si encuentra bordes redondeados y puede resbalar en superficies particularmente resbaladizas. Los suelos de colores muy oscuros pueden bloquear sus sensores. Roomba no está diseñado para su uso en exteriores.

## Sistema anti-enredos

Roomba no se queda atrapado en flecos ni cordones. Si detecta un fleco, detendrá automáticamente sus cepillos y los hará girar hacia atrás para liberarse. Es posible que oiga un clic mientras el dispositivo lleva a cabo este proceso.

## Home Base (Base de cargar)

Coloque la Home Base en una superficie plana y resistente, apoyada contra una pared. Asegúrese de que la Home Base esté situada al menos a 4 pies (1,5 metros) de cualquier escalera y de que la ruta de Roomba esté despejada para que pueda llegar a ella.

Cuando Roomba haya terminado de limpiar, volverá a su Home Base para cargarse. La luz de la Home Base dejará de parpadear y se iluminará en verde cuando Roomba se haya acoplado correctamente. A continuación, el indicador de batería de Roomba parpadeará en color ámbar para informar que se está cargando y cambiará a color verde cuando Roomba esté completamente cargado y listo para volver a limpiar.

## Virtual Wall® Accesorio opcional para todos los modelos.

Los accesorios Virtual Wall crean una barrera invisible que Roomba no cruza. De este modo, será más sencillo delimitar una zona o una habitación concretas y evitar que se acerque demasiado a zonas delicadas o peligrosas.

- Cada accesorio Virtual Wall requiere dos baterías alcalinas tamaño C (no incluidas).
- Puede colocar los accesorios Virtual Wall de modo que bloqueen una abertura de hasta 7 pies (2 metros). Crea una barrera cónica, así el haz se ensancha gradualmente.
- Para obtener el máximo rendimiento, coloque el accesorio Virtual Wall en la parte exterior del marco de la puerta que desee bloquear. Dirija las flechas de la parte superior hacia la apertura.

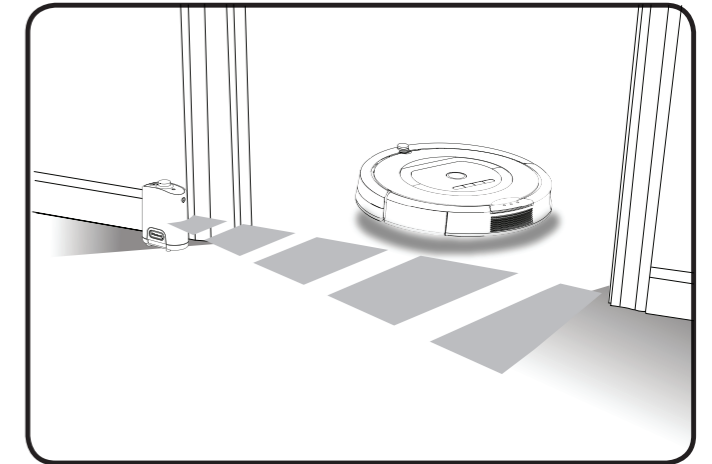

## Virtual Wall manual

- Active un accesorio Manual Virtual Wall manualmente al principio del ciclo de limpieza. Se apagará después de 135 minutos. Si la luz de alimentación parpadea en verde, significará que será necesario cambiar las baterías pronto.

## Virtual Wall automática

- Cuando se ajusta el Auto Virtual Wall en el modo "AUTO", la luz de alimentación parpadeará de forma continua para indicar que se encuentra encendido. Cuando el nivel de carga de las baterías sea bajo, el accesorio Virtual Wall parpadeará de forma continuada dos veces para indicar que es necesario cambiar las baterías. En el modo AUTO, las baterías deben durar aproximadamente seis meses. Para ahorrar energía de las baterías, desconecte el Virtual Wall (posición OFF).

**Accesorio Virtual Wall Lighthouse™ (Pared virtual faro)** Sólo disponible para modelos 780 y superiores.

El accesorio Virtual Wall Lighthouse se puede utilizar como pared virtual (Virtual Wall) y como faro (Lighthouse). En el modo Lighthouse, ayuda a Roomba a desplazarse alrededor de la casa. En el modo Virtual Wall, bloquea las áreas que usted no quiere limpiar.

Utilice el Selector de modo para realizar su selección. De uno u otro modo, se activa y desactiva automáticamente al encender y apagar su Roomba. Mientras esté activado, la luz de la parte superior estará iluminada.

Cada Virtual Wall Lighthouse lleva dos baterías alcalinas tamaño C (no incluidas). Si la luz de alimentación parpadea significa que será necesario cambiar las baterías pronto.



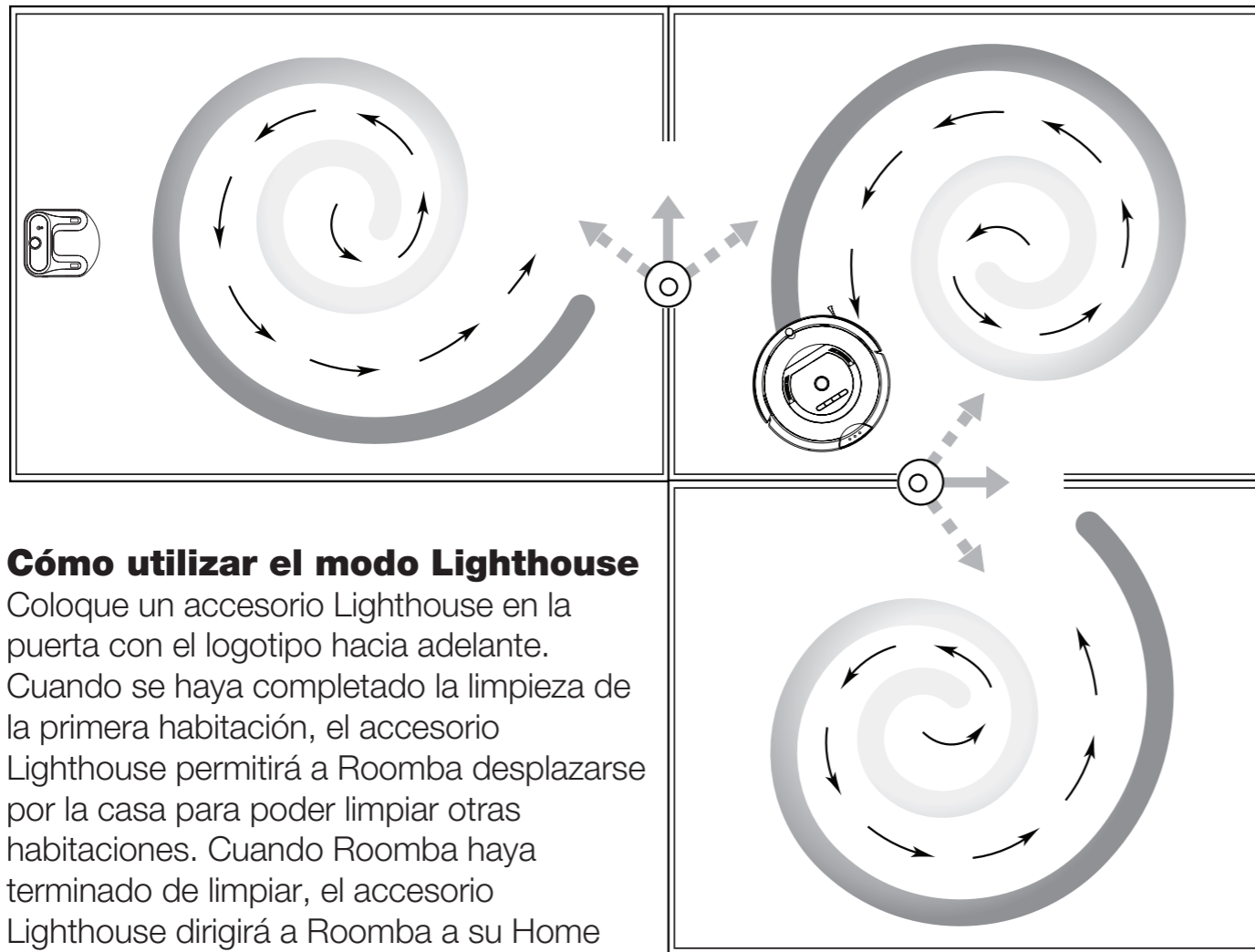

### Cómo utilizar el modo Lighthouse

Coloque un accesorio Lighthouse en la puerta con el logotipo hacia adelante. Cuando se haya completado la limpieza de la primera habitación, el accesorio Lighthouse permitirá a Roomba desplazarse por la casa para poder limpiar otras habitaciones. Cuando Roomba haya terminado de limpiar, el accesorio Lighthouse dirigirá a Roomba a su Home Base para que se recargue.

Puede utilizar los accesorios Lighthouse y Virtual Wall a la vez, pero evite colocarlos demasiado juntos entre sí y demasiado cerca de la Home Base o de muebles que puedan bloquear los haces. De lo contrario, es posible que Roomba no reconozca el accesorio Lighthouse o no pueda volver a la Home Base.

### Cómo utilizar el modo Virtual Wall

En el modo Virtual Wall, el accesorio Lighthouse crea una barrera invisible que Roomba no cruzará. Se desactiva automáticamente cuando Roomba se apaga.

Coloque el accesorio Virtual Wall Lighthouse en el centro del marco de la puerta. A diferencia del accesorio Virtual Wall, los accesorios Virtual Wall Lighthouse disponen de un selector de rango que permite ajustar la longitud de la barrera hasta 8 pies (2 metros) (cuanto mayor sea el rango, más rápidamente se agotará la batería).

## Carga y almacenamiento de las baterías

Roomba funciona con una batería recargable. Antes de utilizar a Roomba por primera vez, deberá cargar la batería durante toda la noche.

- Asegúrese de que la batería de su Roomba esté completamente cargada antes de cada ciclo de limpieza.
- **Para prolongar al máximo la vida útil de la batería**, guarde siempre su Roomba conectado a la toma de corriente.
- Cuando Roomba esté en la Home Base, asegúrese de que la luz esté encendida.
- Si conecta su Roomba a la Home Base o al cargador de batería después de haberlo apagado durante un largo período, comenzará un ciclo especial de Renovación de Carga y el indicador de la batería parpadeará rápidamente. Si es posible, no interrumpa la Renovación de Carga.
- Cuando vaya a guardarlo durante una larga temporada, cargue totalmente la batería, retírela y guárdela en un lugar fresco y seco.

### Cómo quitar las baterías

Si no va a utilizar a Roomba durante un largo período, es recomendable retirar la batería. Para acceder a la batería, dé vuelta a Roomba y quite los dos tornillos que sujetan la tapa de la batería.

### Íconos de la interfaz de usuario

Ícono	¿Qué significa?
	El indicador anti-enredos se enciende mientras Roomba se libera de un enredo.
	El indicador Dirt Detect parpadea cuando se detecta la suciedad y se inicia el patrón de limpieza de paso persistente.
	La luz de Solución de problemas parpadea cuando hay un problema (consulte las páginas 11 y 12).
	El indicador de Depósito lleno (modelos 770 y superiores) le avisa cuando el depósito de suciedad está lleno y necesita vaciarse.
	El indicador de batería muestra su estado. Luz roja fija: batería agotada Luz ámbar parpadeante: cargando Luz verde fija: totalmente cargada Luz ámbar que parpadea rápidamente: renovación de carga.

## Control Remoto

Se utiliza del mismo modo que el control remoto del televisor: apunte y haga clic para activar o desactivar a Roomba, para guiarlo y para controlar las funciones SPOT y DOCK (...).

- En primer lugar, instale 2 baterías AA (no incluidas).
- Si lo utiliza cerca de un accesorio Virtual Wall o de la base, es posible que se confunda y que no funcione correctamente.

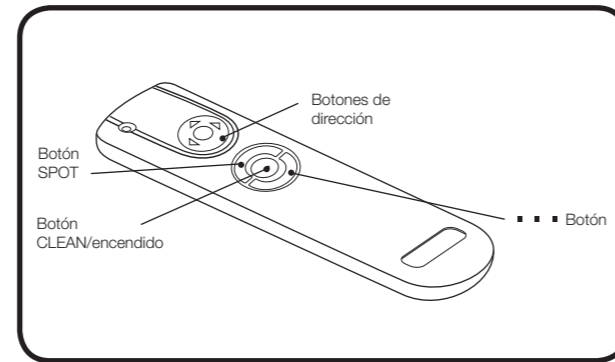

## Wireless Command Center (Centro de mandos inalámbrico)

Accesorio opcional para los modelos 780 y superior. Utilícelo para encender y apagar su Roomba, programar hasta siete horarios de limpieza por semana y guiarlo.

## Cómo programar su Roomba

La programación permite indicar a Roomba exactamente cuándo tiene que limpiar, aunque usted no esté en casa. Puede programar a Roomba para limpiar una vez por día, hasta siete veces por semana.

### Configurar la hora

1. Encienda a Roomba pulsando el botón CLEAN.
2. Pulse CLOCK.
3. Utilice los botones DAY, HOUR y MINUTE para configurar la hora correcta.
4. Pulse OK para guardar los cambios. Para salir o cancelar la programación, pulse el botón CLEAN y comience nuevamente.

### Formato de 12 / 24 horas

Para cambiar entre las dos opciones de formato de hora, mantenga pulsado el botón CLOCK hasta que se muestre el visualizador de 12h o 24h. Luego pulse el botón CLOCK para cambiar y pulse OK para guardar los cambios.

El reloj de Roomba regresará al formato predeterminado de 12 horas (AM/PM) cuando se desconecte la batería o tenga muy poca carga.

### Configurar un programa

Puede programar su Roomba para que limpie una vez al día hasta un máximo de siete veces a la semana. Debe configurar el reloj incorporado antes de configurar un programa.

1. Encienda a Roomba pulsando el botón CLEAN.
2. Pulse SCHEDULE.
3. Utilice los botones DAY, HOUR y MINUTE para configurar la programación.

4. Pulse OK para guardar los cambios. Para salir o cancelar la programación, pulse el botón CLEAN y comience nuevamente.

## Visualización de un programa

1. Encienda a Roomba pulsando el botón CLEAN.
2. Pulse SCHEDULE.
3. Pulse DAY para revisar los horarios de limpieza programados.
4. Pulse OK para guardar los cambios. Para salir o cancelar pulse CLEAN y comience nuevamente.

## Cómo borrar un programa

1. Encienda a Roomba pulsando el botón CLEAN.
2. Pulse SCHEDULE.
3. Pulse DAY para revisar los horarios de limpieza programados.
4. Cuando Roomba muestra el horario de limpieza programada que desea eliminar, pulse HOUR hasta que se vea así --:-- . Pulse OK para guardar los cambios.
5. Para borrar todas las programaciones, pulse DAY durante 5 segundos.

## Cambiar una programación

1. Encienda a Roomba pulsando el botón CLEAN.
2. Pulse SCHEDULE.
3. Pulse DAY para revisar los horarios de limpieza programados.
4. Cuando en la pantalla de Roomba aparezca la hora de limpieza programada que desee modificar, pulse los botones HOUR y MINUTE para realizar los cambios que desee.
5. Pulse OK para guardar los cambios. Para salir o cancelar pulse CLEAN y comience nuevamente.

## Gran rendimiento con poco mantenimiento

Para que su Roomba funcione correctamente, es una buena idea realizar pequeñas tareas de mantenimiento con frecuencia. En particular, tenga en cuenta lo siguiente:

- Busque las piezas amarillas, están diseñadas para quitarse y limpiarse.
- De ser posible, debe vaciar el depósito y limpiar los cepillos después de cada uso.
- La acumulación excesiva de pelos puede dañar irremediablemente su Roomba o el suelo, por lo tanto, limpie regularmente los cojinetes y las tapas de los cepillos.

## Mantenimiento básico

### Vaciado del depósito

El vaciado del depósito se debe realizar después de cada uso. Asegúrese de colocar correctamente el depósito. De lo contrario, Roomba no funcionará.

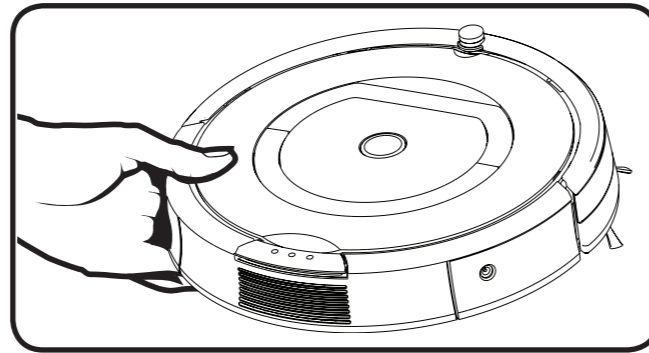

### Limpieza de los dos filtros

La limpieza habitual es importante y debe cambiar los filtros luego de dos meses de uso habitual.

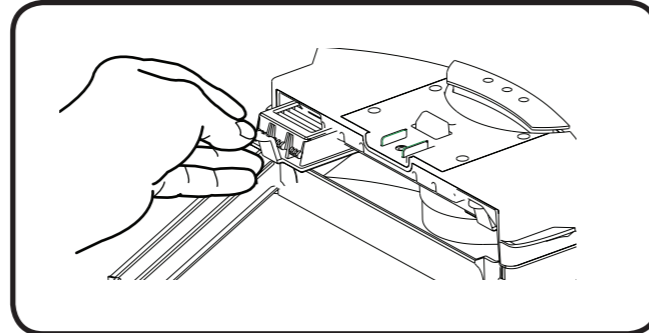

### Limpieza de los cepillos y las piezas asociadas

1. Levante las dos pestañas amarillas para extraer la rejilla protectora del cepillo.

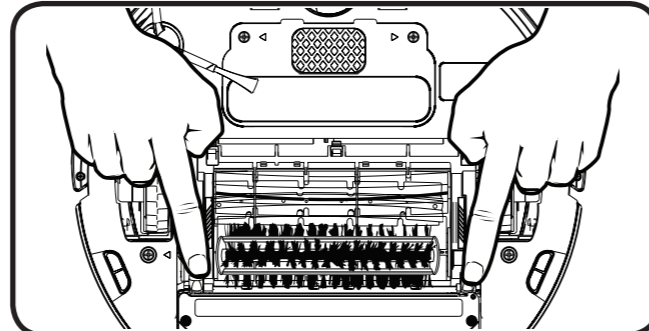

2. Quite y limpie ambos cepillos y sus cojinetes.

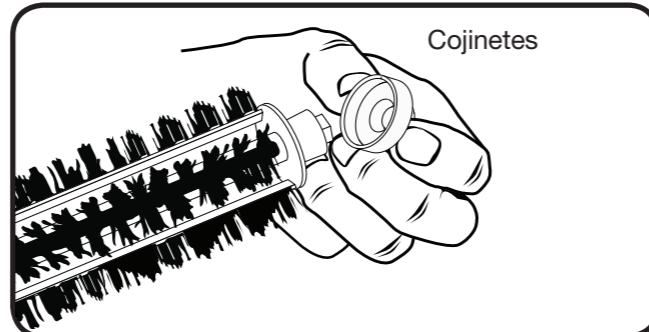

3. Deslice la herramienta de limpieza incluida sobre las cerdas del cepillo de Roomba para eliminar el pelo.

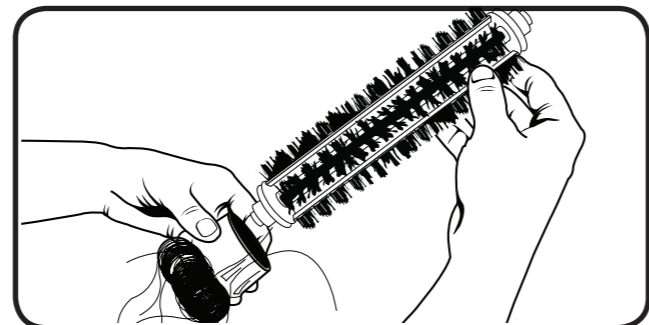

4. Para limpiar el cepillo lateral utilice un destornillador Phillips pequeño para quitar el tornillo que se encuentra en el centro. Retire el cepillo, límpielo y vuelva a colocarlo.

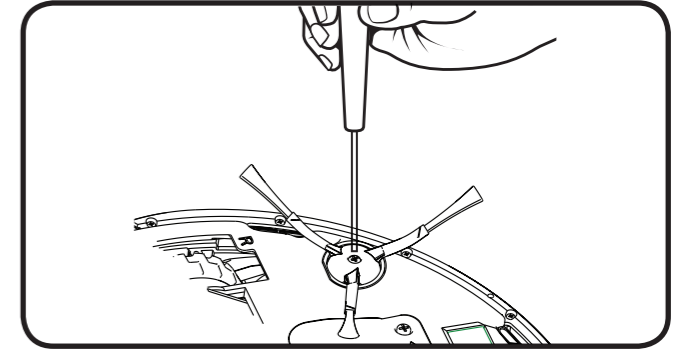

### Limpieza de la rueda frontal

1. Tire con fuerza de la rueda frontal para retirarla.
2. Retire la suciedad del interior de la cavidad de la rueda.
3. Retire la rueda de su alojamiento y límpiela. Tire con fuerza para retirar el eje y elimine todo el pelo que haya alrededor.
4. Vuelva a colocar todas las piezas cuando haya terminado. Asegúrese de que la rueda haga clic cuando vuelva a colocarla en su lugar.

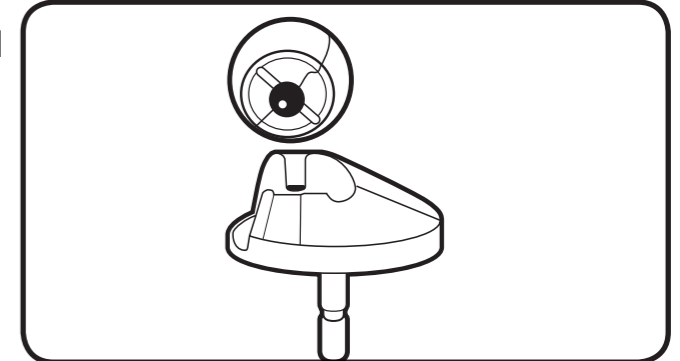

### Limpieza de los sensores del depósito (solamente en modelos 770 y superiores)

Quite el depósito y limpie los dos sensores ópticos con un paño limpio y seco.

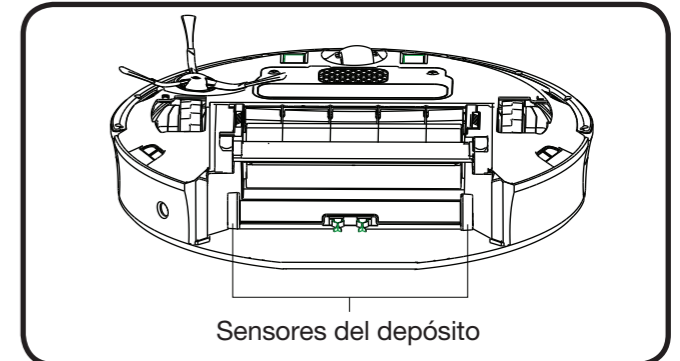

### Limpieza de los sensores de desnivel

Limpie los orificios de los seis sensores de desnivel con un paño limpio y seco.

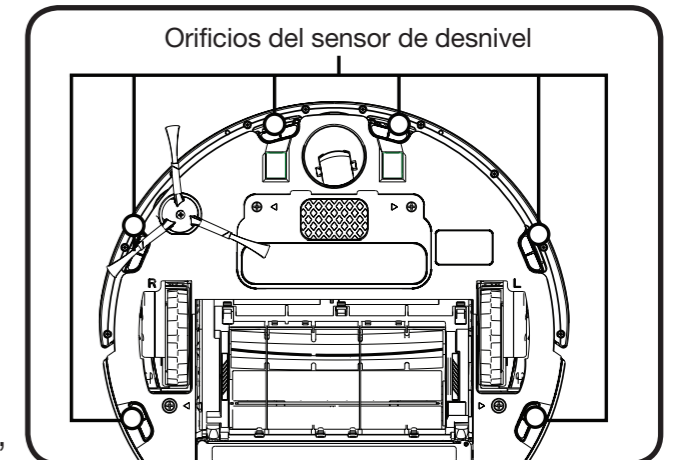

### Resolución de problemas

En ocasiones, algo puede ir mal. Pero no se preocupe, el dispositivo dispone de un sistema de advertencias.

Roomba le dirá cuál es el problema. Además, la luz de resolución de problemas también parpadeará. Para repetir un mensaje de error, pulse el botón CLEAN.

Para obtener información más detallada, puede descargar el manual de usuario detallado de [www.irobot.com](http://www.irobot.com).

## Problemas durante la limpieza

Roomba parpadea y dice...	Causa probable	Qué hacer
Error 1. Traslade Roomba a una nueva ubicación y, a continuación, pulse CLEAN para reiniciar.	Roomba se ha enredado y una rueda se ha quedado suspendida.	Asegúrese de que las ruedas Roomba estén firmemente apoyadas sobre el suelo. Encienda a Roomba en una nueva ubicación.
Error 2. Abra el compartimento de los cepillos de Roomba y límpielos.	Los cepillos principales de Roomba no pueden girar.	Extraiga y limpie los cepillos de Roomba.
Error 5. Gire las ruedas laterales de Roomba para limpiar.	La rueda lateral de Roomba se ha enredado.	Limpie las ruedas laterales de Roomba. Empújelas hacia dentro y hacia afuera para confirmar que pueden girar sin problemas. Encienda a Roomba en una nueva ubicación.
Error 6. Traslade Roomba a una nueva ubicación y, a continuación, pulse CLEAN para reiniciar.	Los sensores de desnivel de Roomba están sucios o Roomba se ha enredado y está suspendido en un desnivel.	Limpie los sensores de desnivel con un paño seco. Encienda a Roomba en una nueva ubicación.
Error 7. Gire las ruedas laterales de Roomba para limpiar.	La rueda lateral de Roomba se ha enredado.	Retire el pelo y la suciedad de las ruedas laterales de Roomba. Empújelas hacia dentro y hacia afuera para confirmar que pueden girar sin problemas. Encienda a Roomba en una nueva ubicación.
Error 9. Toque el paragolpes de Roomba para limpiar.	El parachoques de Roomba se ha comprimido o el sensor de choque está sucio.	Dé algunos golpecitos en el parachoques de Roomba para desprender la suciedad que pudiera haber atrapada debajo.
Error 10. Gire las ruedas laterales de Roomba para limpiar.	La rueda lateral de Roomba se ha enredado o el parachoques no registra obstáculos.	Si Roomba da vueltas en círculo sobre el mismo sitio, limpie las ruedas laterales. Empújelas hacia dentro y hacia fuera para confirmar que pueden girar sin problemas. Si no da vueltas en círculos sobre el mismo sitio, es posible que Roomba esté en una habitación muy grande. Utilice un accesorio Virtual Wall para crear un área de limpieza más pequeña.
Por favor, cargue a Roomba.	El nivel de batería de Roomba está agotado.	Conecte su Roomba al cargador o colóquelo en la Home Base (base) para cargarlo.

## Problemas durante la carga

Roomba parpadea...	Roomba muestra...	Roomba dice...	Causa probable...	Qué hacer
<b>1 parpadeo</b>	-	Error de carga 1	La batería de Roomba no está conectada.	Compruebe que ha retirado la tapa de la batería. Retire la cubierta de la batería de Roomba para extraer y volver a colocar la batería.
<b>2 parpadeos</b>	Err 2	Error de carga 2	Roomba tiene un error de carga.	Deje que Roomba se enfríe durante al menos una hora e intente cargarlo de nuevo.
<b>3 parpadeos</b>	Err 3	Error de carga 3	Roomba tiene un error de carga.	Reinicie el software de Roomba (pág. 13) e intente cargarlo nuevamente.
<b>5 parpadeos</b>	Err 5	Error de carga 5	Roomba tiene un error de carga.	Reinicie el software de Roomba (pág. 13) e intente cargarlo nuevamente.
<b>6 parpadeos</b>	Err 6	Error de carga 6	Roomba tiene un error de carga.	Deje que o Roomba se enfríe durante al menos una hora e intente cargarlo de nuevo.
<b>7 parpadeos</b>	Err 7	Error de carga 7	La batería de Roomba no está enfriándose.	Deje que Roomba se enfríe durante al menos una hora e intente cargarlo de nuevo.

### Modo de selección de idioma

Roomba puede comunicar mensajes de resolución de problemas en Inglés, Francés, Alemán, Español, Italiano, Holandés, Danés, Sueco, Noruego, Finés, Polaco, Ruso, Portugués, Japonés, Coreano y Chino.

### Configuración del idioma

El idioma predeterminado es inglés. Para cambiarlo:

1. Encienda a Roomba pulsando el botón CLEAN.
2. Mantenga pulsado el botón CLEAN hasta que Roomba emita un pitido y pronuncie el idioma seleccionado actualmente.
3. Suelte el botón DOCK.
4. Pulse CLEAN repetidamente hasta que escuche el idioma que desea seleccionar.
5. Mantenga pulsado el botón CLEAN para apagar a Roomba y confirmar el idioma elegido.

## Cómo resetear el software

Mantenga pulsado el botón CLEAN durante diez segundos. Así se borrará el reloj y puede alterar el acople correcto durante los primeros ciclos de carga.

## Preguntas frecuentes

### ¿Por qué el cepillo lateral de Roomba en ocasiones gira hacia atrás?

Si se enreda con cables o flecos de alfombras, es posible que el cepillo lateral gire lentamente o hacia atrás para liberarse. Esto también puede ocurrir en alfombras de pelo largo. Si ocurre en otros momentos, debería limpiar el cepillo.

### ¿Por qué Roomba hace un ruido fuerte de vez en cuando?

Cuando los cepillos de Roomba encuentran cables o flecos de alfombras, los cepillos cambiarán rápidamente de dirección para liberarse. Esta acción genera un sonido fuerte. Si escucha un sonido fuerte en cualquier otro momento, debería limpiar los cepillos principales.

### ¿Por qué Roomba disminuye la velocidad cuando se aproxima a determinados obstáculos?

El dispositivo suele identificar los obstáculos rápidamente, lo que le permite disminuir su velocidad y tocar suavemente el obstáculo con el parachoques antes de cambiar de dirección. No obstante, es posible que la sensibilidad se vea reducida en superficies muy oscuras o debido a objetos con un ancho inferior a 2 pulgadas (5 centímetros).

## Instrucciones importantes de seguridad

PRECAUCIÓN: NO DEJE AL DESCUBIERTO LOS COMPONENTES ELECTRÓNICOS ROOMBA, LA BATERÍA NI EL CARGADOR. DENTRO NO HAY PIEZAS QUE PUEDA REEMPLAZAR EL USUARIO. CONTACTE AL PERSONAL DEL SERVICIO TÉCNICO CALIFICADO PARA REALIZAR TAREAS DE REPARACIÓN. ASEGÚRESE DE QUE EL VOLTAJE NOMINAL DEL CARGADOR DE BATERÍAS BLINDADO CORRESPONDE CON EL VOLTAJE DE LA TOMA DE CORRIENTE ESTÁNDAR. Tenga cuidado siempre que utilice su Roomba. Para reducir el riesgo de daños, tenga siempre en cuenta las precauciones de seguridad durante la configuración, el uso y el mantenimiento de Roomba:

### General

- Lea todas las instrucciones de seguridad y funcionamiento antes de poner en marcha su Roomba.
- Conserve las instrucciones de seguridad y mantenimiento para consultarlas en el futuro.
- Preste atención a todas las advertencias de Roomba, la batería, el adaptador de cargar y el manual del usuario.
- Siga todas las instrucciones de uso y funcionamiento.
- Consulte todas las tareas de mantenimiento no rutinarias a iRobot.

### Uso de Roomba

- El uso de Roomba está indicado únicamente para interiores.
- Roomba no es un juguete. No se siente en este dispositivo ni se ponga de pie sobre él. Debe supervisar a las mascotas y a los niños pequeños cuando Roomba esté limpiando.
- Límpielo únicamente con un paño seco. No vierta ni rocíe agua sobre Roomba.
- No utilice este dispositivo para recoger algo que esté ardiendo o echando humo.
- No utilice este dispositivo para recoger gotas de lejía, pintura ni cualquier otro compuesto químico o húmedo.

- Antes de utilizar este dispositivo, recoja objetos como, por ejemplo, ropa, papeles sueltos, tiradores de persianas o cortinas, cables de corriente y cualquier otro objeto frágil. Si el dispositivo pasa sobre el cable de corriente y lo arrastra, cabe la posibilidad de que un objeto pueda tirar una tabla o una estantería.
- Si la habitación que se va a limpiar tiene balcón, coloque una barrera física para evitar que acceda al balcón y garantizar un funcionamiento seguro.
- Retire siempre la batería antes de transportarlo o almacenarlo durante un largo período.
- Este dispositivo no debe ser utilizado por personas (incluidos niños) con una capacidad física, mental o sensorial reducida, o con escasa experiencia y conocimiento, salvo que una persona responsable les proporcione supervisión o las instrucciones necesarias relacionadas con el uso del dispositivo para su seguridad.
- Es necesario vigilar a los niños para que no jueguen con el dispositivo.

### Carga y paquete de baterías de Roomba

- Para la carga utilice únicamente una toma de corriente estándar. El producto no se puede utilizar con cualquier tipo de convertidor de corriente. El uso de otros convertidores de corriente anulará inmediatamente la garantía.
- Utilice únicamente el cargador de batería suministrado por el fabricante para cargar este dispositivo.
- No utilice un cargador de batería con un cable o enchufe dañados.
- Cargue el dispositivo en interiores solamente.
- El cargador de batería de Roomba se puede proteger con un protector de sobretensión en caso de tormentas eléctricas severas.
- No manipule nunca la batería con las manos mojadas.
- Desconecte siempre a Roomba del cargador de batería antes de su limpieza.
- Asegúrese de que el voltaje nominal del cargador de batería blindado corresponda con el voltaje de la toma de corriente estándar.

## ¿Qué ocurre si necesito más ayuda o accesorios?

### Atención al cliente de iRobot en EE. UU.

Si tiene preguntas o comentarios acerca de Roomba, comuníquese con iRobot antes de contactar al local minorista. Visite nuestra página Web en [www.irobot.com](http://www.irobot.com) para conocer consejos, preguntas frecuentes o información sobre accesorios y otros productos de iRobot. Nos encantaría saber qué opinan nuestros clientes.

### Si aún necesita asistencia:

- Visite el sitio Web de soporte de iRobot en [www.irobot.com/support](http://www.irobot.com/support)
- Comuníquese con representantes de atención al cliente al 877.855.8593

### Horarios de atención al cliente de iRobot:

- De lunes a viernes, de 9 a. m. a 7 p. m. hora del Este
- Sábados, de 9 a. m. a 6 p. m. hora del Este

### Atención al Cliente Internacional de iRobot

Para comunicarse con un socio internacional cercano, para ventas y soporte técnico, visite [www.irobot.com/international](http://www.irobot.com/international).





.....

## Declaración de conformidad

Robot aspirador de limpieza iRobot Roomba ® y accesorios

Fabricante: iRobot Corporation, 8 Crosby Drive, Bedford, MA 01730, EE. UU.

Declara que Roomba, los modelos 17062 y 17063, y sus cargadores de baterías y bases Home Base, cumplen con los requisitos de:

La directiva de baja tensión 73/23/EEC, reformada por la directiva 93/68/EEC, y la directiva de compatibilidad electromagnética 89/336/EEC, reformada por la directiva 92/31/EEC.

Asimismo, se declara que el robot aspirador de limpieza Roomba y Roomba SE y sus accesorios cumplen las siguientes normativas homologadas europeas:

Año de marca de CE: 2004

EN 60335-1:2002 + A11:2004

Aparatos electrodomésticos y análogos - Seguridad. Parte 1 - Requisitos generales

EN 60335-2-2:2003

Aparatos electrodomésticos y análogos - Seguridad. Parte 2 - Requisitos particulares para aspiradores y aparatos de limpieza por aspiración de agua

EN 60335-2-29:2002

Aparatos electrodomésticos y análogos - Parte 2-29 - Requisitos particulares para los cargadores de baterías

EN 55014-1:2000 + A1:2001 + A2:2002

Compatibilidad electromagnética - Requisitos para aparatos electrodomésticos, herramientas eléctricas y aparatos análogos -- Parte 1: Emisión

EN 55014-1:1997 + A2:2002

Compatibilidad electromagnética - Requisitos para aparatos electrodomésticos, herramientas eléctricas y aparatos análogos -- Parte 2: Inmunidad - Norma de familia de productos

Pruebas de baja tensión y compatibilidad electromagnéticas realizadas por:

TUV Rheinland of North America

Este equipo ha sido evaluado y cumple con los requisitos de los dispositivos digitales de Clase A, de conformidad con la parte 15 de la normativa FCC. Estos requisitos están diseñados para proporcionar una protección razonable contra interferencias perjudiciales cuando el equipo se utilice en un entorno comercial. Este equipo genera, utiliza y puede radiar energía de radiofrecuencia y, si no se instala y utiliza de acuerdo con el manual de instrucciones, podría causar interferencias perjudiciales a las comunicaciones de radio. Si este equipo se utiliza en un área residencial, se pueden ocasionar interferencias perjudiciales, en cuyo caso será obligación del usuario corregirlas.

## ***iRobot***

© 2011 iRobot Corporation (USA), 8 Crosby Drive, Bedford, MA 01730. | iRobot Corporation (UK), 10 Greycoat Place, Victoria, SW1P 1SB, London, United Kingdom. | Todos los derechos reservados.

iRobot, Roomba y Virtual Wall son marcas comerciales registradas de iRobot Corporation. Dirt Detect, Home Base y Lighthouse son marcas comerciales de iRobot Corporation. [00256.1210.v1]

Números de patente estadounidense D556,961 | 6,594,844 | 6,690,134 | 6,809,490 | 6,883,201 | 6,956,348 | 7,155,308 | 7,173,391 | 7,196,487 | 7,288,912 | 7,288,912 | 7,332,890 | 7,388,343 | 7,389,156 | 7,429,843 | 7,430,455 | 7,441,298 | 7,448,113. Otras patentes en trámite.